



## Smart Fittings Manager App Anleitung

Zeigen Sie Ihre Sensor-Live-Lasten und mehr in unserer [smartphone app](#) - an. Richten Sie Ihre Telefonkamera auf den obigen QR-Code, um die App herunterzuladen.

Fügen Sie einen Sensor hinzu

Video verfügbar unter <https://youtu.be/ZMVw428G-nc>

iOS

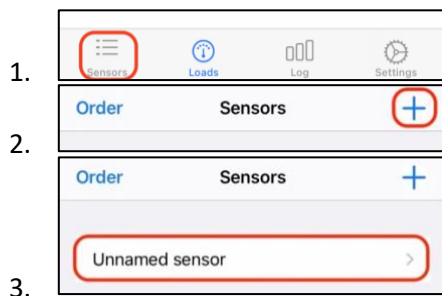

Android

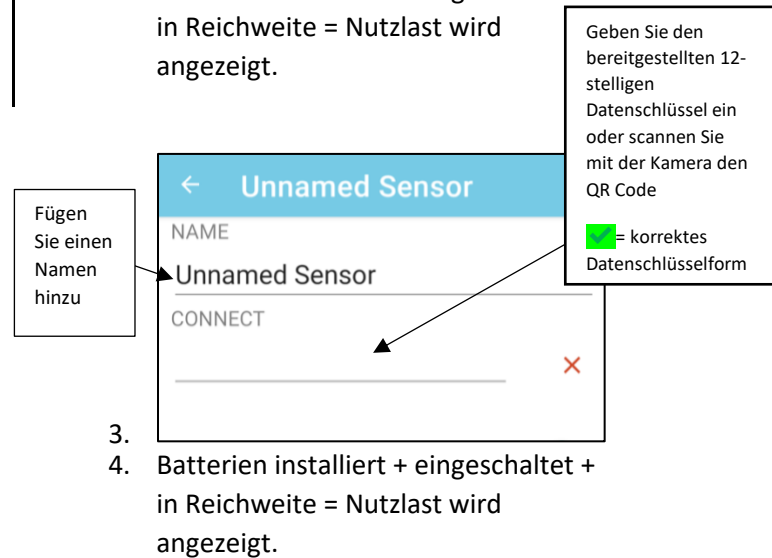
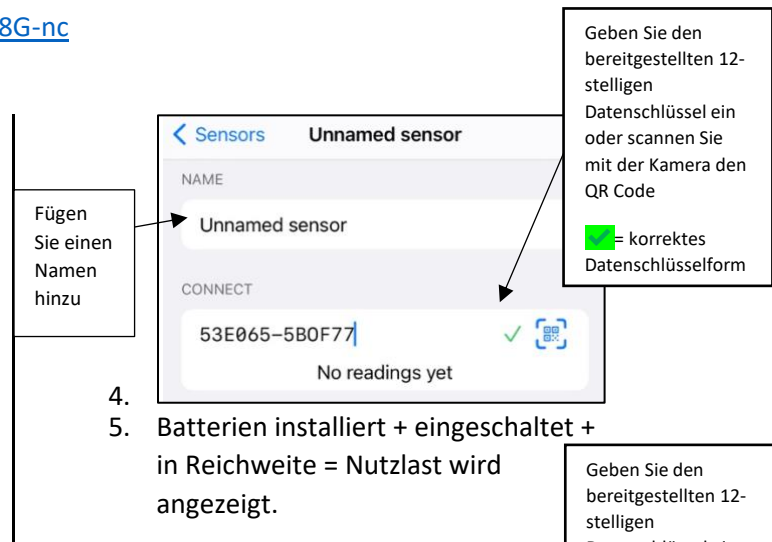
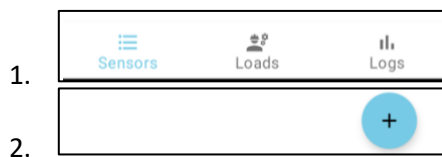



## Sensor Detail Page Seite erklärt

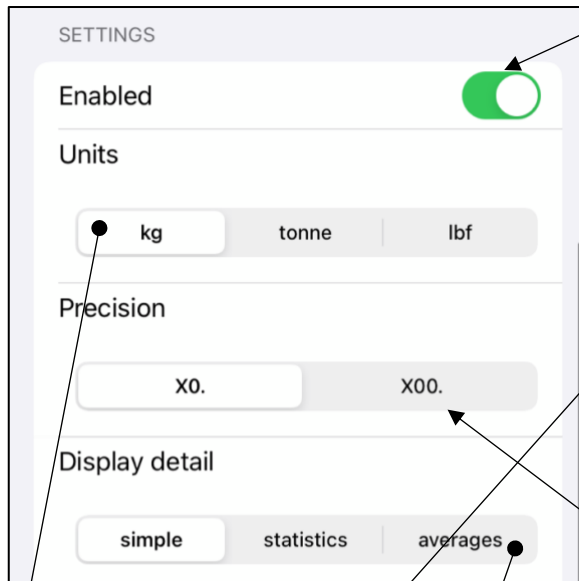

'Enabled' = Ein- / Ausblenden auf der Seite "Loads".

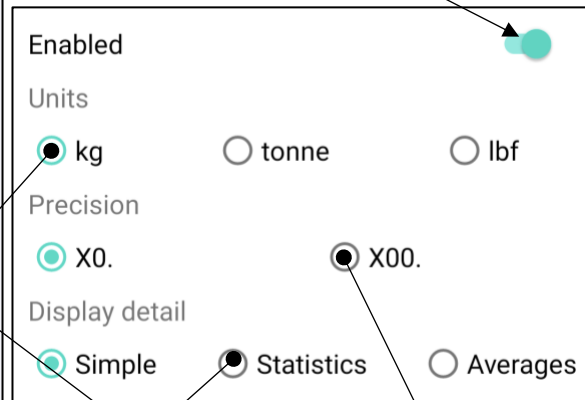

'Units' ändert, in welchen Einheiten die Last angezeigt wird.

Mit 'Precision' wird die Anzahl der signifikanten Zahlen geändert, in denen die Last angezeigt wird.

'X0.' Zählt in Vielfachen von 10.

'X00.' Zählt in Vielfachen von 100.

Unter 'Display detail' finden Sie weitere Informationen zur Ladeseite, die während der aktiven App erfasst wurde.

'Statistics' = minimum, maximum and und Durchschnitt der Sensorlast.

'averages' zeigen Durchschnittswerte von 1, 10 und 30 Minuten an.

min	avg	max	1 min	10 min	30 min
30	30	30	30	30	30



## Protokollseite erklärt

- **BITTE BEACHTEN SIE:** Wenn Sie eine Sitzung mit der iOS-App protokollieren:
- Das Telefon muss entsperrt sein
- Die App muss immer im Vordergrund stehen
- Das Display muss so eingestellt sein, dass es sich niemals sperrt (iOS-Einstellungen-> Anzeige & Helligkeit-> Auto-Lock-> Nie).

Andernfalls gehen die Sitzungsprotokolldaten verloren. Komplettlösung auf [bit.ly/3qKVgzT](http://bit.ly/3qKVgzT)

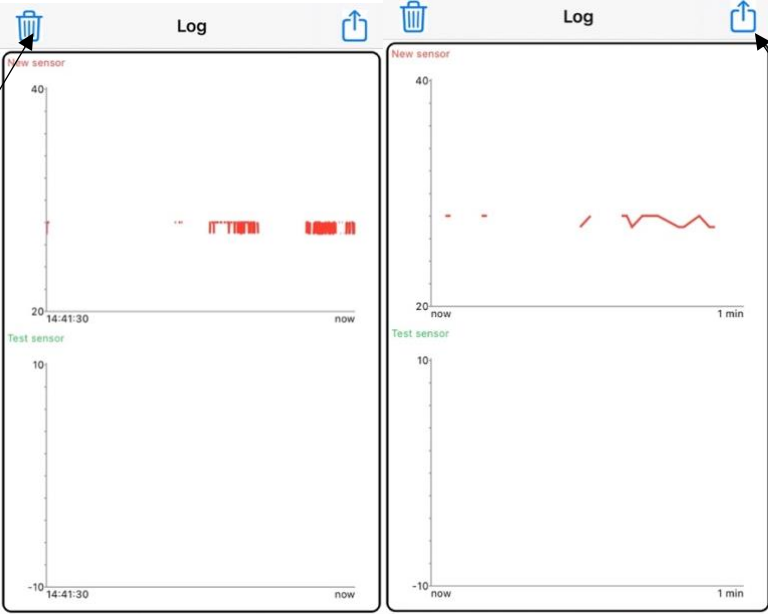

Löscht das Protokoll der aktuellen Sitzung.

Exportiert die Protokolldatei im CSV-Format über das Standardmenü für die iOS-Freigabe.  
  
Beinhaltet Ortszeit und GPS-Daten.

Grafikmodus: Zeigt alle Messwerte bis zum aktuellen Punkt an (auf der rechten Seite).

Kartenrekorder-Modus: Zeigt alle Messwerte der letzten 1,10 oder 30 Minuten an, zuletzt auf der linken Seite.



Exportieren Sie Daten mit : -> Daten senden  
  
Sendet die Protokolldatei im CSV-Format.  
  
Beinhaltet Ortszeit und GPS-Daten.  
  
"Remove History" löscht das Protokoll der aktuellen Sitzung.



## Einstellungsseite erklärt

iOS

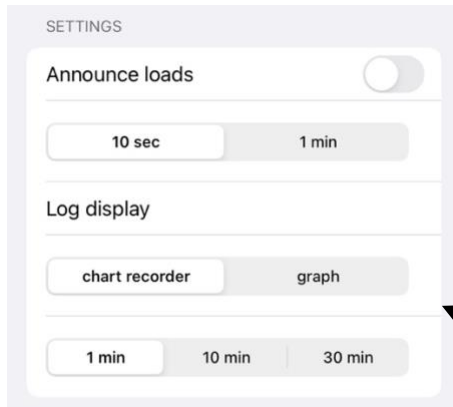

Sendet alle 10 Sekunden oder 1 Minute Live-Lastwerte mit Siri-Stimme.

Ändert die Protokollanzeige wie oben.

## Android

Rufen Sie die Einstellungsseite mit der Schaltfläche : oben rechts auf.

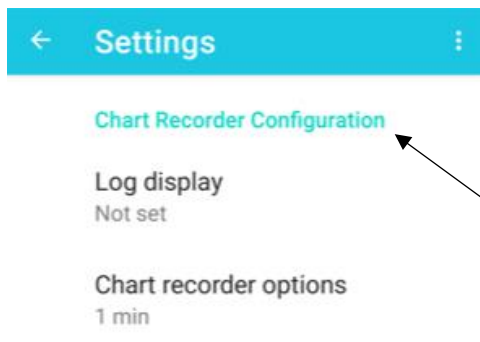
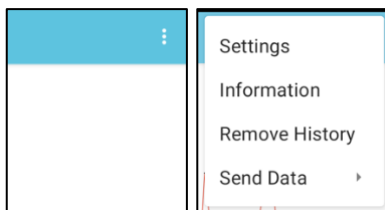

Ändert die Protokollanzeige wie oben.

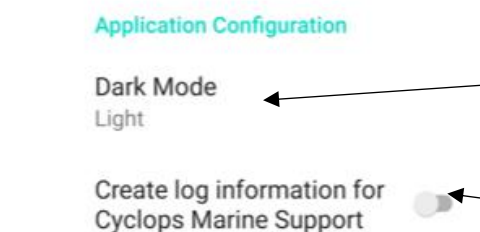

Ändert das Anwendungsdesign zwischen Hell und Dunkel

Erstellt ein App-Fehlerbehebungsprotokoll, das an Cyclops Marine gesendet wird